

# BLOCH 174 A3

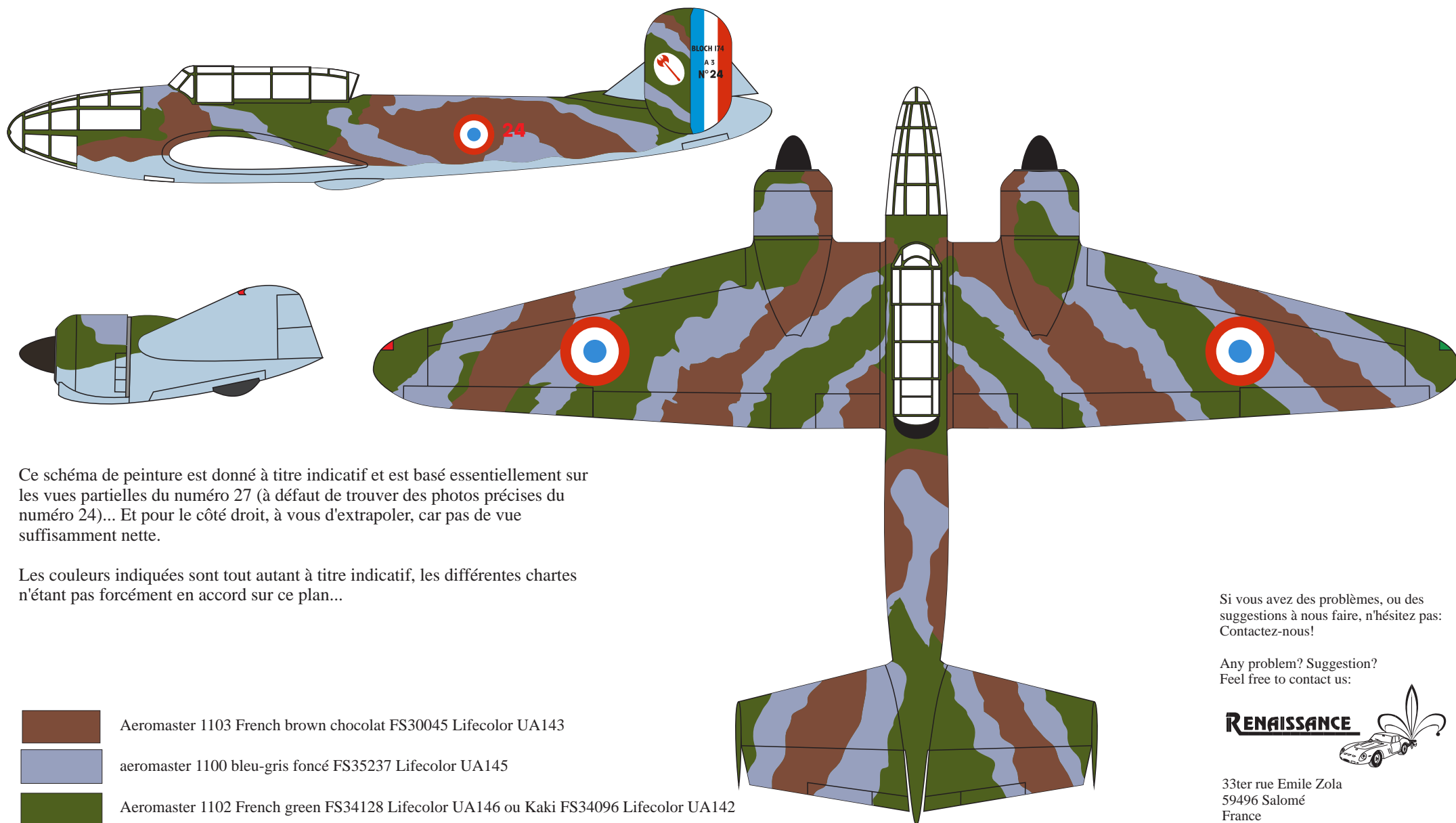

Vol sur Arras, 23 mai 1940, équipage St-Exupéry/Dutertre/Mot

221538 D'autres appareils, pilotés par St-Ex. ou non, sont réalisables avec cette planche, à laquelle on a également ajouté une possibilité de Potez 63-11, voire 637.



Ce schéma de peinture est donné à titre indicatif et est basé essentiellement sur les vues partielles du numéro 27 (à défaut de trouver des photos précises du numéro 24)... Et pour le côté droit, à vous d'extrapoler, car pas de vue suffisamment nette.

Les couleurs indiquées sont tout autant à titre indicatif, les différentes chartes n'étant pas forcément en accord sur ce plan...

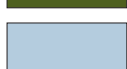
	Aeromaster 1103 French brown chocolat FS30045 Lifecolor UA143
	aeromaster 1100 bleu-gris foncé FS35237 Lifecolor UA145
	Aeromaster 1102 French green FS34128 Lifecolor UA146 ou Kaki FS34096 Lifecolor UA142
	aeromaster 1101 bleu-gris clair FS36473 Lifecolor UA 141

Si vous avez des problèmes, ou des suggestions à nous faire, n'hésitez pas: Contactez-nous!

Any problem? Suggestion?  
Feel free to contact us:

**RENAISSANCE**



33ter rue Emile Zola  
59496 Salomé  
France  
Tél: +33 (0)3 20 49 97 89  
Fax: +33 (0)3 20 49 87 68  
www.renaissance-models.com

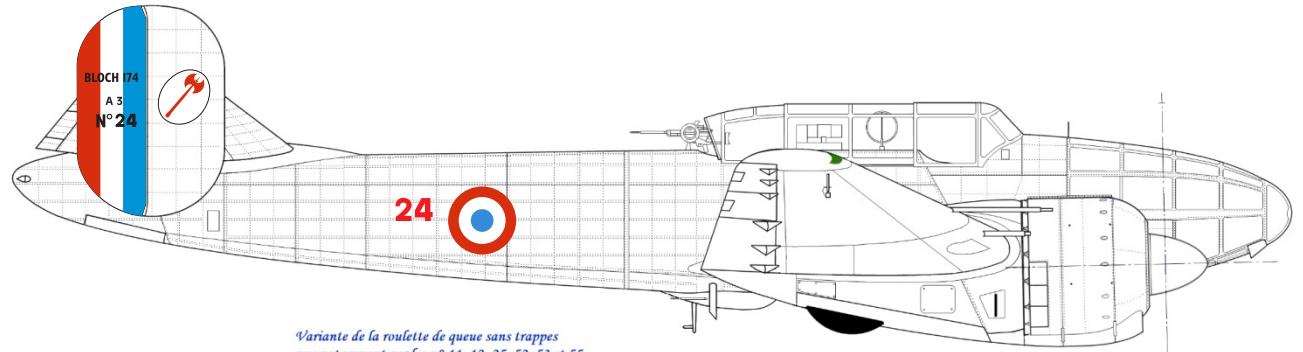
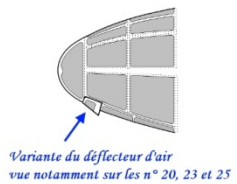
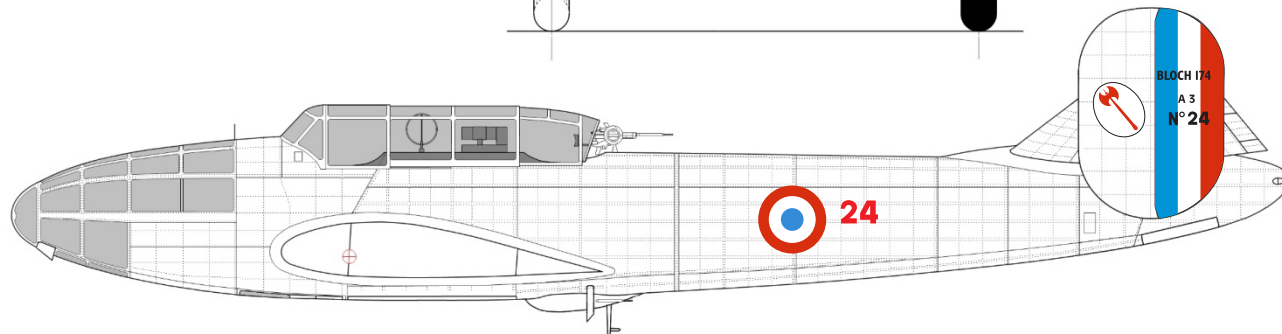
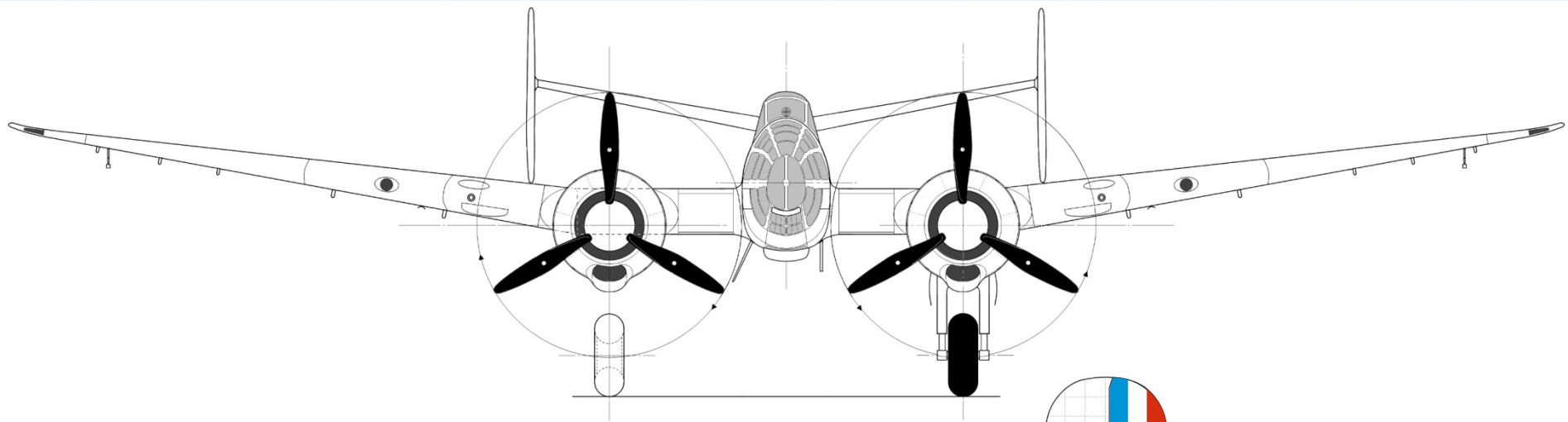

Variante de la roulette de queue sans trappes  
vue notamment sur les n° 11, 12, 25, 52, 53 et 55

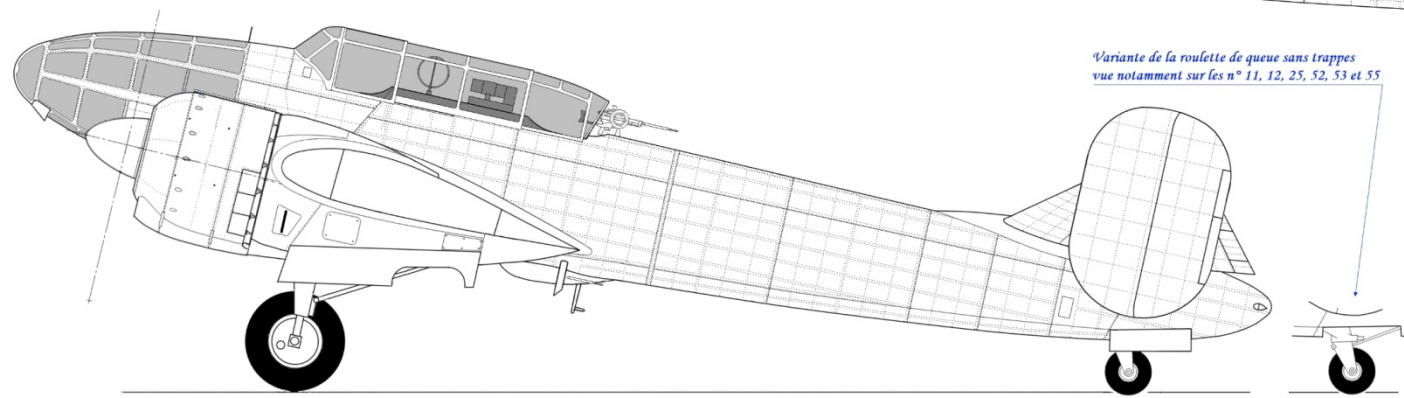

<b>Bloch M.B. 174 : définition série</b>	
Type : <i>A-3</i>	Désignation : <i>Vues longitudinales et de face</i>
Echelle : <i>1/72°</i>	
Dessin réalisé par : <i>Joël Ducasse</i> le : <i>9 juin 2010</i>	

## **Bloch M.B. 174 : définition série**

Type :  
*A-3*

Désignation :  
*Vue de dessus*

Echelle :  
*1/72°*

Dessin réalisé par : *Joël Ducasse* le : *28 mai 2010*

Mise à jour : *2 février 2013*

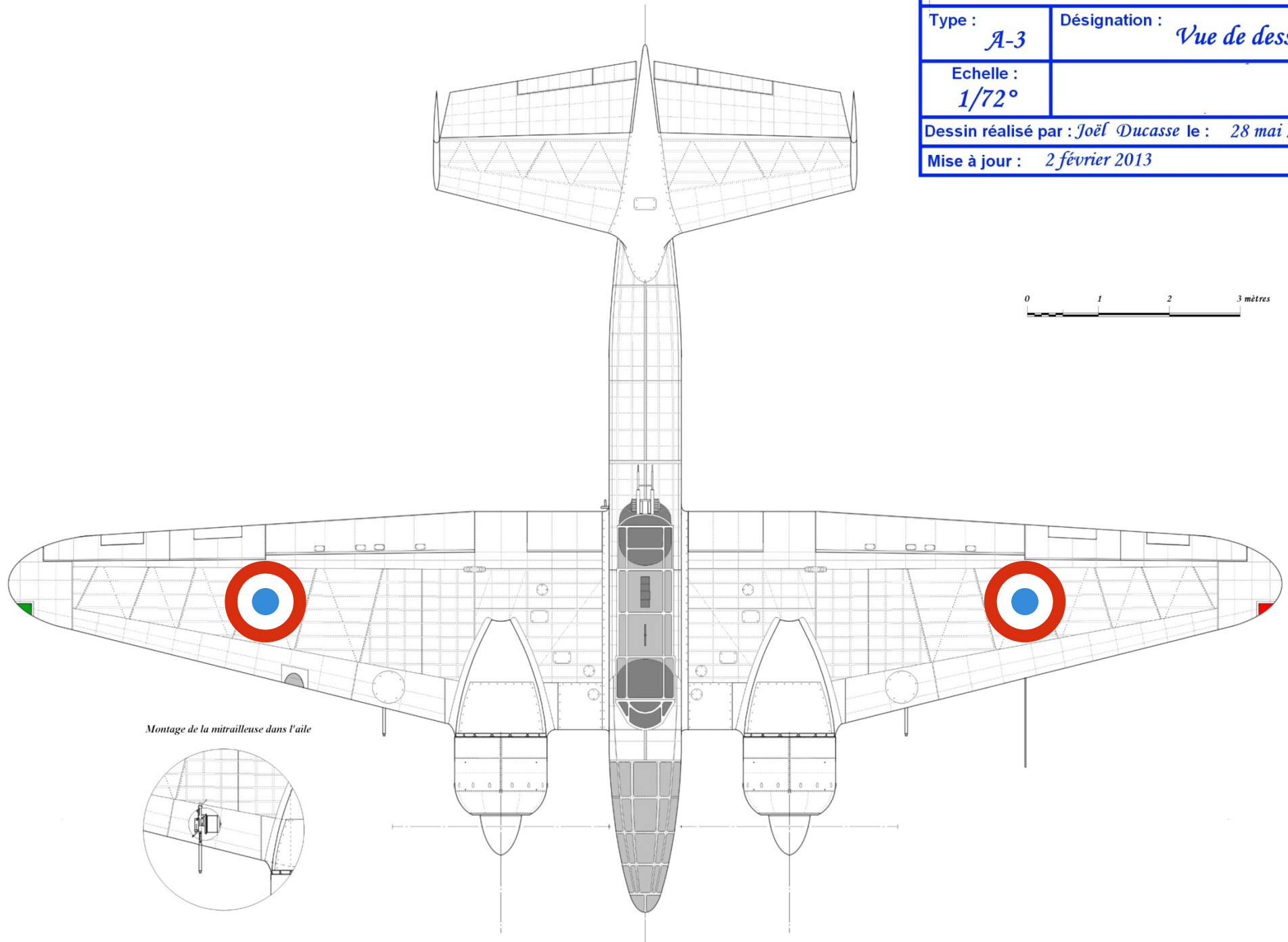

*Montage de la mitrailleuse dans l'aile*

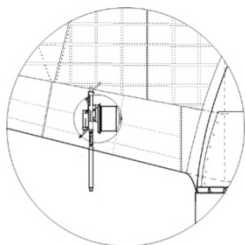

# **Bloch M.B. 174 : définition série**

Type : *A-3*

Désignation : *Vue de dessous*

Echelle :  
*1/72°*

Dessin réalisé par : *Joël Ducasse* le : *28 mai 2010*

*Coupe du fuselage moteur*

